

Herman
Systems
מכניסים מקצוענות למטבח



קטלוג מוצרים
2020-2021



Herman
Systems
מכניסים פקודנות לטבח

טעם מושלם. איכות מרעננת. היישר מהברז.

מים קרים, סודה קרה,
מים חמים ומים מסוננים
הנמזגים מברזים
מעוצבים במגוון דגמים
ברמת סינון גבוהה
ובטמפרטורה קבועה





טעים יותר

מים וסודה טריים ורעננים
כל הזמן!!!

נוח יותר

- לא עוד סחיבת בקבוקים כבדים
- לא עוד החלפות תכופות של בלוני גז
- הפעלה פשוטה והכוס מלאה
- אוהבים לארח? ניתן למלא קנקנים במהירות.
- והטמפרטורה? נשאת אחידה

בריא יותר

המים מסוננים ברמה הגבוהה ביותר
(סננים אמריקאים מאושרים FDA)
מטעמי לוואי וממזיקים, אך משאירים
את המינרלים הטבעיים במים.

אקולוגי יותר

ללא בקבוקי פלסטיק והרבה פחות
חומרים מזהמים. צריכה מדויקת
לשימוש – מוזגים ושותים.



עמודי מזיגה קלאסיים



עידן חדש בצריכה ביתית ומשרדית של סודה, מים קרים ובירה מברזים מקצועיים ומעוצבים במגוון צבעים ודגמים.

ניתן להזמין באופן מיוחד עמודים ומגדלי מזיגה מתוך מבחר עצום לפרטים נוספים ראו קישור באתר שלנו: www.herman-systems.co.il

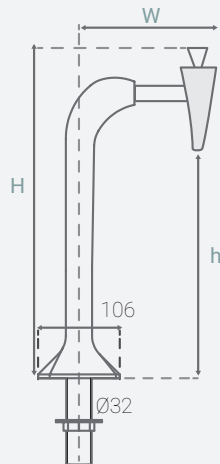
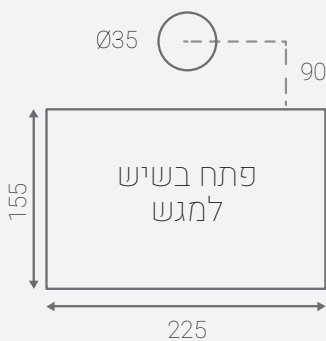

W	h	H	מ"מ
170	285	500	גבוה
170	210	420	בינוני
170	115	330	נמוך

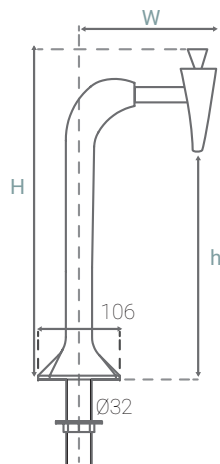
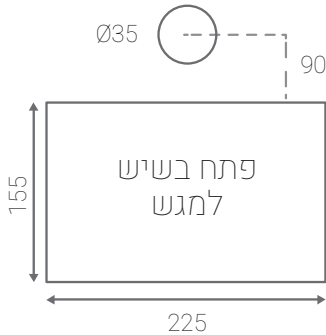
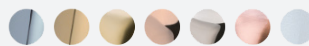

W	h	H	מ"מ
160	290	500	גבוה
160	160	380	בינוני

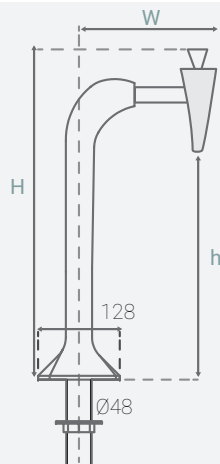
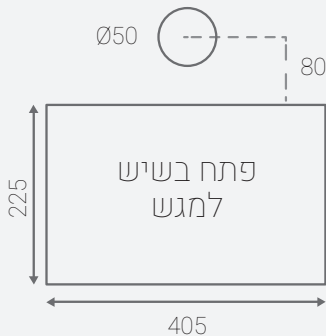

W	h	H	מ"מ
160	295	510	גבוה

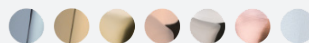

Herman
Systems
מכניסים פקצוענות לפיטה



ברזי מזיגה מתקדמים

All in One



ברז מעוצב ואלגנטי בעיצוב איטלקי חדשני עם מסך מגע צבעוני. הברז מהווה פינת שתיה מושלמת בבית ובמשרד של סודה, מים קרים ומים חמים טריים ומסוננים בטמפרטורה קבועה. ניתן להזמין עם מים חמים וללא מים חמים

BEVCO

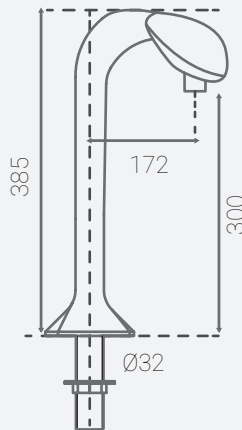
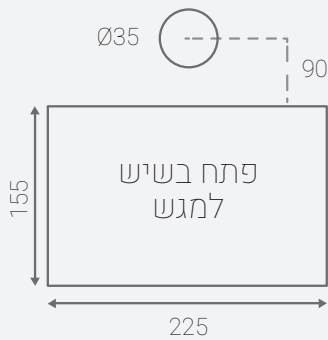

GENIUS

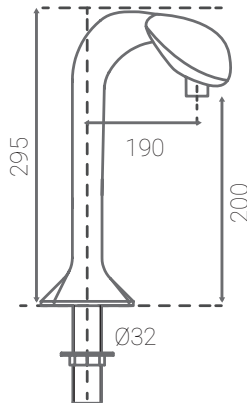
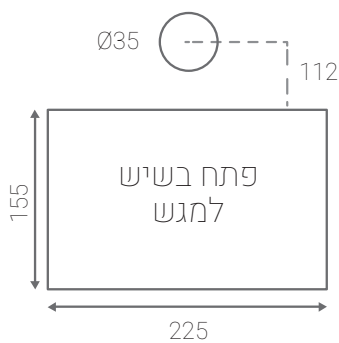

BABY GENIUS

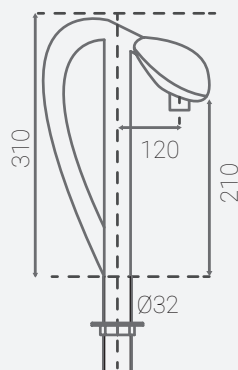
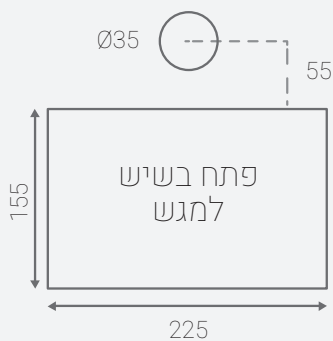

VIPER GENIUS

נתונים טכניים

עמוד מזיגה 1 ו- 2 ברזים

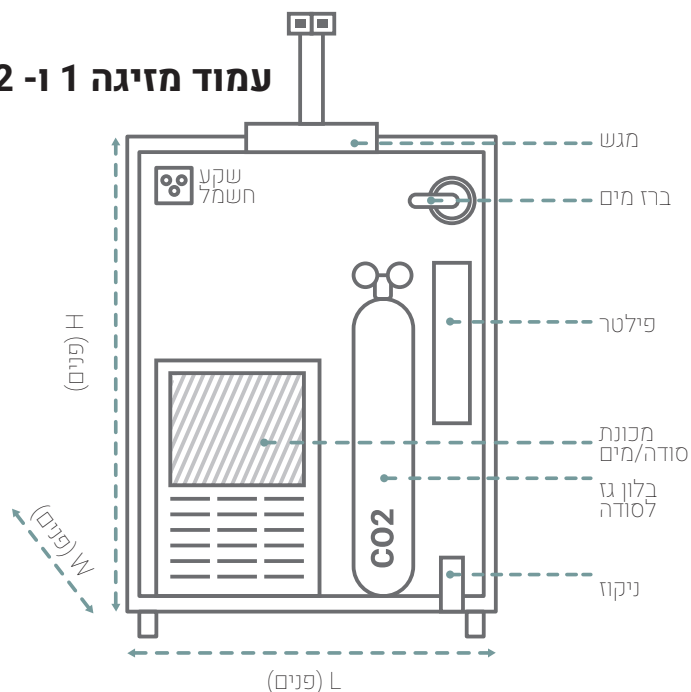

עמוד מזיגה 3 ברזים

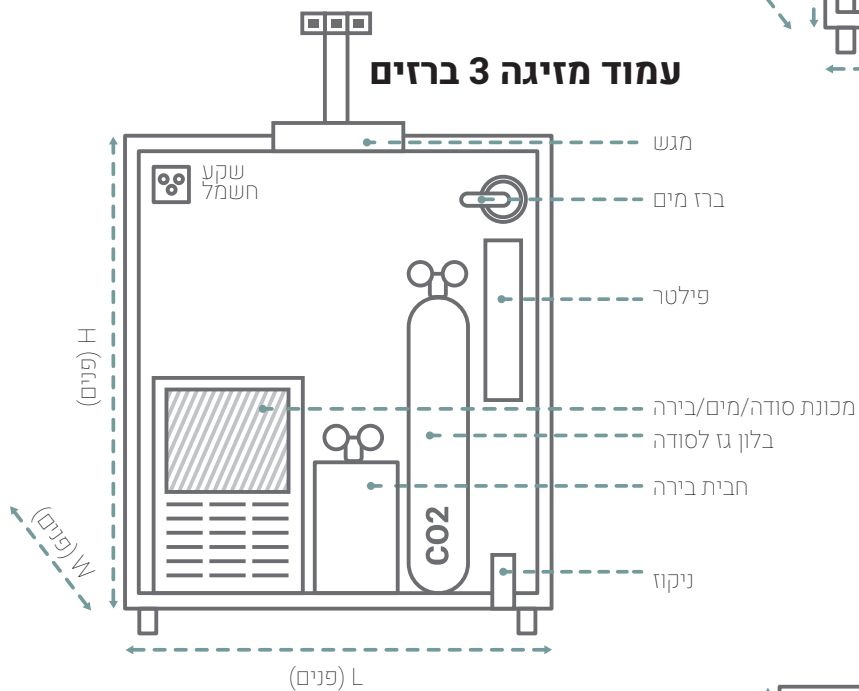

ברז מזיגה GENIUS

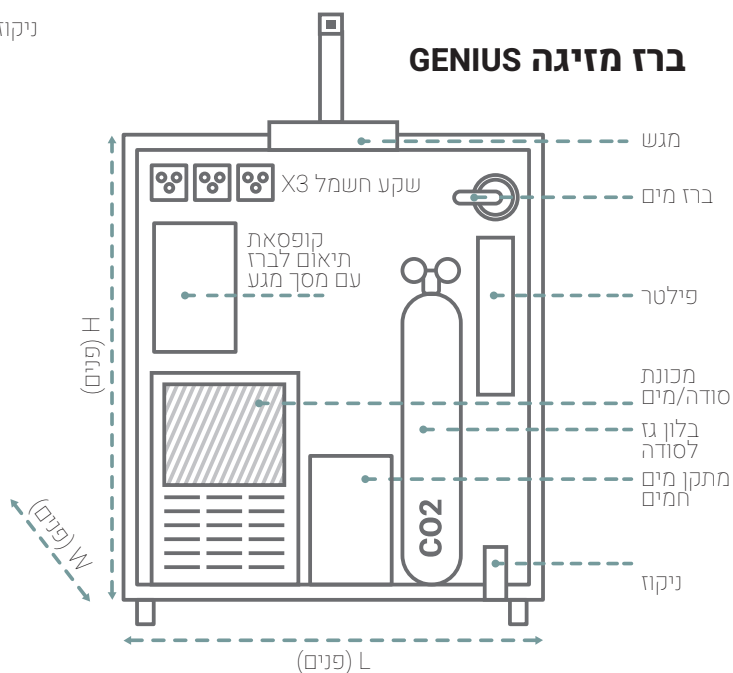

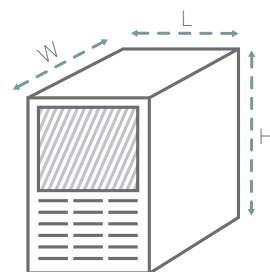

WxLxH מידות ארון מינימאלי מידות פנים עם מים חמים	WxLxH מידות ארון מינימאלי מידות פנים ללא מים חמים	הספק נוס/שעה					מידות ס"מ WxLxH	דגמים
60X60X75	40X60X75	90			X	X	35X17X36	Venus Dry
70X60X75	50X60X75	150			X	X	33X27X42	Jolly
70X60X75	50X60X75	250			X	X	47X26X40	Mini Neptun
80X60X75	60X60X75	350			X	X	52X31X49	Neptun
	90X65X80	500	X		X	X	59X40X53	AquaSpin
		120		X			24X20X35	חמים מים

יש צורך באיוורור בארון בו ממקום מתקן הסודה/מים קרים

מתקני מזיגה על הדלפק



VENUS TOP בר סודה, מים קרים ומים פושרים

בר סודה, מים קרים ומים פושרים מקצועי בטכנולוגיית "בלוק אלומיניום". המתקן קומפקטי במיוחד, מעוצב באלגנטיות איטלקית ומשתלב בכל מטבח – ביתי או משרדי.

הספק: כ-100 כוסות/שעה לסודה ומים קרים

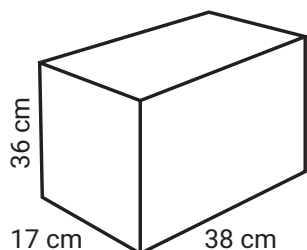

PETIT ICE בר סודה, מים קרים ומים פושרים

בר סודה, מים קרים ומים פושרים מעוצב למשרד בטכנולוגיית "בנק קרח". המתקן קומפקטי ומעוצב באלגנטיות איטלקית ומשתלב בכל פינת שתייה או דלפק. המתקן ניתן לתכנות והגדרת כמויות למזיגה מדויקת.

הספק: כ-200 כוסות/שעה לסודה ומים קרים

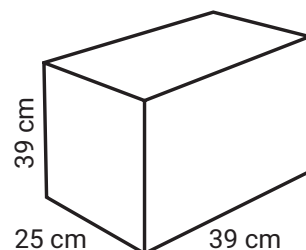

כל מתקני המזיגה מחוברים ישירות לבלון גז CO2 מקצועי, תכונה המאפשרת שימוש עבור אלפי כוסות ללא צורך בהחלפת הבלון



MINI NEPTUN LUX מתקן סודה, מים קרים ומים פושרים

מתקן סודה ומים קרים על דלפקי בעיצוב איטלקי קלאסי.
המתקן בנוי מנירוסטה איכותית ומשתלב בקלות בכל
מטבח.

הספק: כ-250 כוסות/שעה לסודה ומים קרים

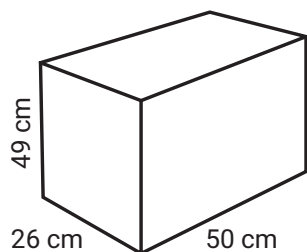

MINI INFINTY PRO מתקן מקצועי לסודה ומים קרים

מתקן מעוצב ואלגנטי בטכנולוגיית "בנק קרח" עם 2 פיות
מזיגה הניתנות לתכנות נפרד. הפיות גבוהות במיוחד
למילוי בקבוקים

הספק: כ-250 כוסות/שעה לסודה ומים קרים

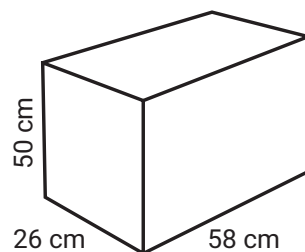

Herman Systems

מכניסים מקצוענות למטבח

Herman Systems הוקמה לאחר 25 שנות ניסיון בייצור והתקנה של מערכות שתייה למטבחים והיא נחשבת לאחת החברות המובילות בישראל בשיווק ומתן שירות למערכות שתייה ומערכות סינון שמן מתקדמות לעסקים, משרדים, מסעדות, בתי מלון, מוסדות ובתים.

אנו מתמחים בפרויקטים מורכבים המצריכים ידע וניסיון רב בתשתיות והתנהלות – אל מול ממשקים וגופים רגולטוריים. לחברתנו ידע וניסיון רב בנושא: ייצור, ייבוא, מתן שירות טכני מורכב ושיווק המוצרים אותם אנו מוכרים.

אנו דואגים שכל פרויקט או מוצר ייצא משערי מפעלינו ויורכב באתר או בבית הלקוח בצורה המקצועית, המכבדת והאיכותית ביותר תוך שימת לב "לפרטים הקטנים" וגימור העבודה.

**Herman
Systems**
מכניסים פקצוענות למטבח



העיצובים המרהיבים שלנו הפכו את מוצרינו לאהובים במיוחד על ידי מעצבי פנים, אדריכלים וחובבי עיצוב. חרטנו על דגלנו את ערך המקצועיות ואהבת הזולת ולא "נחסוך באמצעים" על מנת להבטיח את שביעות קהל לקוחותינו.

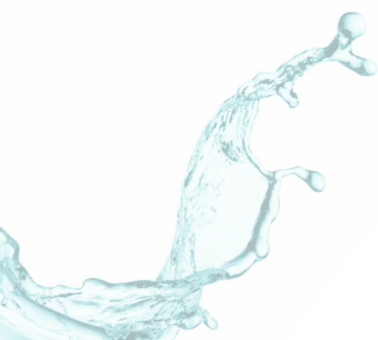

Herman Systems

מכניסים מקצוענות למטבח

פרטי התקשרות:

אי-מייל:
office@herman-systems.co.il

טלפון: 072-2121340
פקס: 03-7505354

בקרו אותנו:
www.herman-systems.co.il

כתובת:
הבנאי 29 חולון, יחידה-175

